

BFDX | 北峰

专注无线通信 始于1989

1PSM4003130A



国家高新技术企业



国家知识产权优势企业



省级“专精特新”示范企业



省级科技“小巨人”领军企业



市级企业工程技术研究中心



BF-CM631
公网对讲机

告 示

购买、使用本设备属于设置使用无线电台（站）的行为，必须依法办理设台审批手续，领取无线电台执照。在使用设备过程中，应当按照无线电台执照核定的项目工作。擅自设置使用无线电台（站）、干扰无线电业务、不按核定项目工作以及其他违反无线电管理法规定的行为，由无线电管理机构给予行政处罚。严重的无线电违法行为，还可能触犯《刑法》第288条或《治安管理处罚法》第28条，将被处以三年以下有期徒刑、拘役或者管制，并处或者单处罚金的刑事处罚或者由公安机关处以拘留的行政处罚。

鸣谢！

感谢您选购北峰系列专业无线通讯产品！

北峰始于1989年，数十年专业致力于无线通讯技术与探索，领先行业的智慧科技，依据现代社会复杂多变的通信环境研发设计，并可根据您的行业属性量身定制专属通讯解决方案。优异的产品性能与卓越的通信表现，无论在什么领域，都是您轻松掌握全局，实现智慧调度与指令传达的最佳选择。

本使用说明书的适用机型

BF-CM631

警 告

- ◆ 在易燃易爆环境（加油站、加气站、纺织厂等可燃性气体、粉尘较多的区域）中，请关闭手持终端电源。

使用前须知

了解下列安全性预防措施，以避免损坏本产品及造成其他人身伤害。
为避免可能的危险，在使用产品前请详细阅读本说明书，并按照规定使用本产品。

- ◆ 推荐的对讲机使用率为发射1分钟，接收4分钟。长时间连续地发射将造成本机背面发热。放置本对讲机时，不得使后部接触低熔点、低燃点的物体表面（如塑料等）；
- ◆ 请勿让对讲机受到长时间的阳光直射，也不要将对讲机放在高热、高湿、多尘以及溅水之处，也不要将它放在不平稳的表面上；
- ◆ 当处于禁止使用对讲机或者对讲机的使用会引起干扰或危险等场所时，请遵守有关规定，关闭对讲机；
- ◆ 在驾车时，请不要尝试操作对讲机，否则可能导致危险后果；
- ◆ 如果您发现本产品出现故障，应立即关闭电源，然后与当地的北峰经销商联系。除非本说明书中有相关规定，否则任何维修必须由北峰公司授权的维修人员执行；
- ◆ 如需使用本机进行二次开发，请联系北峰公司或北峰经销商；
- ◆ 请保持产品表面的清洁和干燥，如需清洁，请在关机后用潮湿但不滴水的软布（可使用柔和的清洁剂或清水）擦拭产品表面。

目录

开箱和装置检查	01
随机附件	01
手持终端附件安装	02
安装SIM卡	02
安装/卸下电池	02
电池信息	03
对电池充电	04
安装/卸下皮带夹	05
安装挂绳	05
安装外接扬声器/麦克风	06
熟悉本机	06
基本操作	08
电源的开启/关闭	08
音量调节	08
群组选择	08
成员选择	08
群组对讲	08
单呼对讲	09
设置	09
本机信息	09
电池电量检测	10
使用耳机	10
读写频	10
常见问题解决方法	11
技术指标	12
声明	13

开箱和装置检查

注：下列开箱说明仅针对北峰经销商、经授权的北峰服务机构或者工厂。

请小心地从包装盒中取出对讲机，我们建议在您废弃包装材料之前，按照下表清点附件。如果发现任何物品丢失或损坏，请立即与北峰当地经销商联系。

随机附件

项目	数量
电池	1
电源适配器	1
皮带夹	1
充电线	1
挂绳	1
说明书	1
保修卡	1
合格证	1

电池



电源适配器

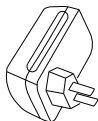

皮带夹



充电线



挂绳



手持终端附件安装

安装SIM卡

打开防水盖，向上滑动打开锁扣，将SIM卡的芯片向下且SIM卡的斜角与卡槽方向一致插入手持终端上的SIM卡槽，并调整到合适的位置后，向下滑动将锁扣锁紧，然后盖紧防水盖，装上手持终端的电池后盖即可。

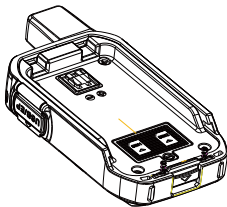

注：

- 只有正确插入有效的SIM卡才可使用手持终端；
- 在取出或放入SIM卡前，请先关闭手持终端电源；
- 请勿将卡弯曲，保持金属芯片的清洁；
- 为保护金属芯片，请勿经常将SIM卡从手持终端取出。

安装/卸下电池

警告

- 不得短路电池触片，会造成电池烧坏或起火；
- 不得试图将电池的外壳拆除，防止电池短路；
- 电池是易燃易爆物品，请不要将电池投入火中或在加油站等危险区域使用。

将电池顶部对准手持终端背面相应的插槽，将电池平行往上推，直到手持终端背面底部的门锁把电池锁定为止。

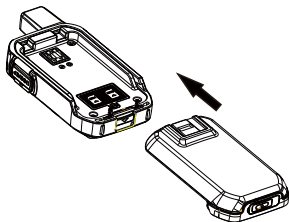

欲取下电池，请先关闭手持终端电源，然后将手持终端背面底部的门锁向下推，平行将电池往下推，取出电池。

注：请勿在手持终端处于开机状态下插、拔电池。

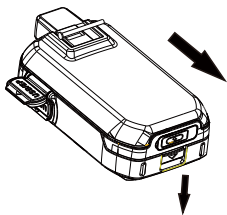

电池信息

由于电池在出厂时没有进行完全充电，请在使用前对新电池进行充电。一般情况下，电池在首次使用时，需充电5个小时。前三次充分的充放电将可以使电池容量达到最佳状态。当发现电池电力低微时，需对电池进行充电或更换电池。

● 适用电池类型

请使用北峰指定的电池进行充电，使用其他电池可能会发生爆炸，导致人体伤害。

● 注意事项

1. 充电时的环境温度应在5°C到40°C之间。在此范围之外充电时，可能会导致电池漏液，甚至损坏电池。
2. 在充电时，请将装有电池的对讲机电源关闭。在充电时使用对讲机会妨碍电池的正确充电。
3. 整个充电过程中，尽量不要拔插电源和电池，以免干扰充电程序。
4. 当电池或对讲机是湿的时候，不要充电。充电前应先用干布擦干，以避免产生危险。
5. 即使在完全正确的充电后，电池使用时间仍然很短时，说明电池的寿命已到。请更换新电池。

● 延长电池寿命

1. 电池性能在0°C以下温度条件下会降低。在较为寒冷天气中使用时请准备备用电池。请不要丢掉无法工作的冷电池，在室温下，这些电池或许可以使用。
2. 电池触点上蒙上灰尘可能会影响电池正常使用或正常充电。请在电池装入对讲机或充电之前，先用洁净的干布擦拭触点。

● 电池贮存需知

1. 由于电池会有自放电现象，电池在长时间不用时请将电池充满电再进行贮存，避免其电池电量过放而损坏电池。
2. 电池处于贮存状态时，请在贮存一段时间后将电池取出进行补电，以避免电池过放造成电池容量减小。建议镍氢电池贮存约3个月后将电池进行补电，锂离子、锂聚合物电池贮存约6个月后将电池进行补电。
3. 需注意电池贮存环境的温湿度。请在室温、阴凉、干燥的条件下贮存电池，以减小电池的自放电。

对电池充电

● USB充电步骤

1. 将电源适配器的AC插头插在交流电源输出插座上。
2. 将电源适配器的接头对准手持终端底部USB接口插入；
3. 手持终端底部的充电指示灯亮红色，表示充电开始；
4. 手持终端底部的充电指示灯亮绿色，表示充电已完成。

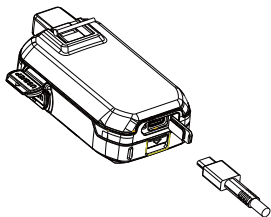

注:建议使用标配电源适配器。若因个人原因，使用非标配的高电压电源适配器，造成的电池损坏，不在我司的保修范围内。因电池造成的损害，由个人自行承担。

安装/卸下皮带夹

将皮带夹对准电池背部的插槽向下推。

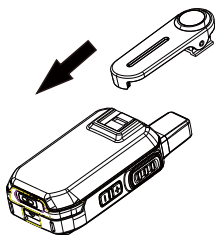

安装挂绳

将挂绳穿在手持终端侧面的带环中。

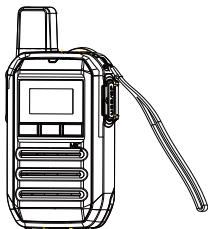

安装外接扬声器/麦克风

掀开耳机盖，将扬声器/麦克风耳机直接插入扬声器的插孔上。

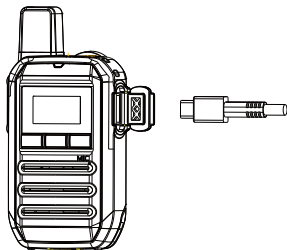

熟悉本机

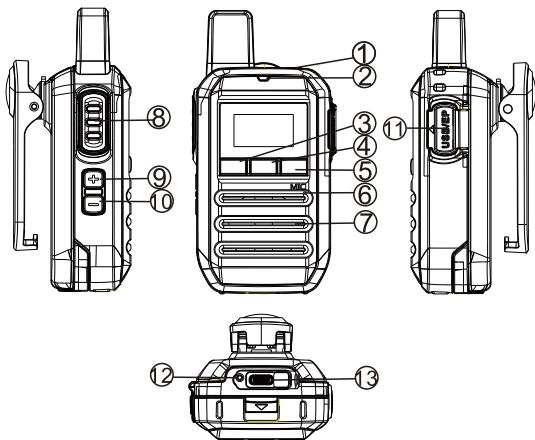

① 电源键

- 关机状态下，长按该键约3~4秒，开启手持终端；
- 开机状态下，长按该键约2~3秒，屏幕出现关机/重启选项，按确认键关闭或重启手持终端；
- 开机后，短按该键，可唤醒或熄灭手持终端屏幕。

② LED指示灯

- 开机时红灯常亮，直到成功登录并进入群组后绿灯慢闪；
- 开机时未识别到SIM卡或未插入SIM卡时，账号未登录或网络异常时，红灯常亮；
- 关机时红灯常亮，直至电源关闭；
- 呼叫时红灯常亮，接收时绿灯常亮，待机时绿灯慢闪。

③ 向左选择键

- 短按该键执行向左选择功能。

④ 确认/菜单键

- 在主界面时，短按该键进入菜单设置。
- 不在主界面时，短按该键执行确认功能。

⑤ 向右选择/返回键

- 短按该键执行向右选择功能；
- 长按该键执行返回功能。

⑥ 麦克风

⑦ 扬声器

⑧ PTT

- 群组模式下，按下该键可对当前群组发起组呼，松开按键停止呼叫；
- 单呼模式下，按下该键可对当前对象发起单呼，松开按键停止呼叫。

⑨ 音量上键

- 短按该键增大音量，每按一次音量增加1级，最大到9级；
- 长按该键语音播报当前电量状态。

⑩ 音量下键

- 短按该键减小音量，每按一次音量减少1级，最小到0级及静音。

⑪ USB/EP接口

- Type-c接口，连接另购的扬声器/麦克风和USB连接线。

⑫ 充电指示灯

- 充电时亮红色，充满时亮绿色。

⑬ 充电接口

- Type-c接口，连接充电线。

基本操作

电源的开启/关闭

关机状态下，长按电源键3~4S可启动手持终端，LED指示灯常亮红灯进入开机登录界面，待登录成功并进入群组后，语音播报提示“进入XXX（群组名称）”。

开机状态下，长按电源键2~3S屏幕出现关机/重启选项，短按左右选择键，选择关机或重启，短按确认键关闭或重启手持终端。

音量调节

开机状态，短按音量上/下键可调节音量大小，短按音量上键增大音量，短按音量下键减小音量。

注：手持终端登陆群组后，调节音量同时改变接收和提示音的音量。

群组选择

手持终端开机后自动登陆群组，在主界面按确认键进入菜单页面，选择“群组列表”选项后按确认键进入“群组列表”页面，通过左右选择键选中某一群组后，按下确认键进入新的群组，若开启语音播报功能，会有语音提示“进入XXX（群组名称）”，此时按下PTT键呼叫所选群组。

成员选择

在主界面按确认键进入菜单页面，通过左右选择键，选中“成员列表”选项后按确认键进入“成员列表”页面，通过左右选择键选中成员后，按确认键建立成员临时呼叫组，此时按住PTT键呼叫所选成员。

若成员不在线，则无法成功建立成员临时呼叫组，不能对其发起单呼对讲。

群组对讲

通过调度台创建群组，并将账号添加到相应群组后，便可发起组呼。

开机后手持终端自动登陆原群组，在任意界面按下PTT键即可发起群组对讲。通过“群组列表”菜单进入某一群组后，此时按下PTT键呼叫该新的群组。

按下PTT键时，LED指示灯亮红色，用户可对准麦克风讲话，呼叫结束后，松开PTT键，手持终端退出发射状态，进入空闲状态。

注:

- 1.为保持最佳音效，建议距离Mic 5~10 cm之间讲话；
- 2.手持终端只能与同一群组内组员进行对讲；
- 3.进入新群组后，关机重启后进入的群组为关机前的群组。

单呼对讲

通过“成员列表”菜单选中需要呼叫的人员后，按确认键建立成员临时呼叫组，此时按住PTT键，用户对准麦克风讲话即可发起对讲。

对讲结束后，松开PTT键，手持终端退出发射状态，进入空闲状态。此时在主界面按下右选择键（返回键）即可退出单呼对讲，退回原群组。

设置

在主界面按下确认键进入菜单页面，按左右选择键选中“设置”选项，按下确认键进入“设置”页面。

- **语音播报**：选择打开或关闭语音播报功能。
- **背光设置**：设置背光模式，可选择常亮或一个具体时间。选择为具体时间时，手持终端在设定的时间内无任何操作，背光灯将自动熄灭。
- **语言**：设置手持终端屏幕显示为中文或英文。
- **话筒等级**：设置话筒等级为高、中或低。
- **省电等级**：设置省电等级为高、中或低。
- **LED呼吸灯**：选择打开或关闭LED呼吸灯。选择关闭时，发射、接收或者待机时将没有相应的LED指示灯点亮。
- **SIM管理**：选择使用SIM卡1、或SIM卡2。
- **收发提示音**：选择打开或关闭接收及发射提示音。
- **软件更新**：检查当前是否发布新软件，若发现新版本，界面提示“是否升级”，此时按下确认键即可更新，按下返回键则放弃更新并退出检查更新页面。

本机信息

在主界面按下确认键进入菜单页面，按左右选择键选中“本机信息”选项，按下确认键进入“本机信息”页面，可查看本机的机器型号、账号信息、软件版本、SIM卡信息、IMEI、电池状态。

电池电量检测

当电池电量低时，手持终端会自动提醒。您可以继续使用一段时间，但是过度的发射将导致电量迅速耗尽，此时请及时进行充电或者更换电池组。

使用耳机

插入Type-c耳机，按下耳机上的PTT按键，也可发起呼叫，松开PTT键结束呼叫，手持终端进入空闲状态。

读写频

手持终端可通过专用Type-c写频线与计算机连接，打开写频软件“BFP-CP600”对手持终端进行读写频操作及使用参数设置。

注：对讲机应处于开机状态才可进行读写频操作。

常见问题解决方法

如果您的手持终端在使用过程中出现异常，请先查阅表格中可能出现的问题（表中描述的问题通常是在操作中遇到的故障，而不是手持终端引起的故障。）如果还不能解决请联系经销商或相关人员。

问题	可能原因	可能的解决办法
无法连接到网络	SIM卡无效	请联系网络运营商
	信号不好，或不在信号覆盖范围内。	请把手持终端拿到较为空旷的地方或向网络运营商反应接收信号不好。
未检测到SIM卡	SIM卡损坏或未正确插入	请检查SIM卡是否正确插入或更换SIM卡。
信号差，通话质量不好	手持终端所在的位置信号弱，如在地下室或大楼内部信号都较差或网络忙线。	移动到遮挡少，网络信号良好的位置，或避开在高峰期使用。
出现回音或噪声	当地电话线路质量差或网络运营商的网络中继线质量差。	重启手持终端重新搜索网络，或切换到质量较好的网络中继或电话线。

技术指标

一般部分	
网络支持	LTE-FDD: B1/B3/B5/B8 LTE-TDD: B38/B39/B40/B41
工作电压	最小电压 3.2V 工作电压 3.7V 最大电压 4.2V
充电电压	标准5V (±5%)
电池容量	3000mAh
外形尺寸	57 (L) *35 (W) *91 (H) mm
重量	159g (含电池)
外部接口	TYPE-C接口
充电方式	Type-C充电 (仅电池type-c接口)
环境指标	
工作温度	-20°C — +60°C
存储温度	-40°C — +70°C
湿度要求	相对湿度: 5% — 95% (无凝露)

声明

本手册编制过程中已力求内容的准确与完整，如有疑义，请及时跟我们联系，我们将在第一时间为您做详尽解答。因无线通信技术的快速发展，北峰保留更改产品设计与规格的权利，恕不另行通知，敬请谅解！



福建北峰通信科技股份有限公司
FUJIAN BELFONE COMMUNICATIONS TECHNOLOGY CO., LTD.

地址:福建省泉州市双阳华侨经济开发区A - 15
电话:86-595-22788271
售后服务热线:400-085-8569
传真:86-595-22771635
邮编:362000
邮箱:bf888@bfdx.com
网址:www.bfdx.com



北峰官方网站



北峰官方微信



RECYCLABLE PACKAGING